

### CARACTÉRISTIQUES

- Communication bidirectionnelle avec les unités de climatisation Fujitsu/General/Hiyasu.
- Compatibilité avec KNX Data Secure.
- 2 entrées analogiques-numériques.
- 10 fonctions logiques.
- Sauvegarde des données complète en cas de panne du bus KNX.
- BCU KNX intégré (TP1-256).
- Dimensions 39 x 39 x 14 mm
- Dispositif pour montage en intérieur de boîte de dérivation ou d'encastrement.
- Conforme aux directives CE, UKCA, RCM (marques sur la face avant).

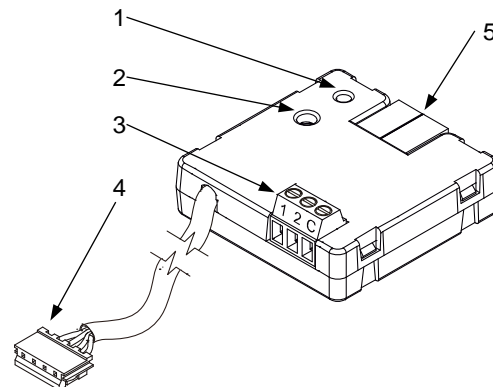

Figure 1 : KLIC-FJT

1. LED de programmation	2. Bouton de programmation	3. Entrées
4. Câble avec terminal CN65		5. Connecteur KNX

Bouton de programmation : appui court pour entrer en mode de programmation. Si ce bouton est maintenu appuyé lors de la connexion du bus, le dispositif entrera en mode sûr. Pour effectuer une réinitialisation de fabrique de la sécurité KNX, le dispositif étant en mode sûr, il faut le bouton appuyé pendant 10 secondes jusqu'à ce que la LED de programmation change d'état.

LED de programmation : elle indique que le dispositif est en mode de programmation (couleur rouge) et des erreurs de communication (couleur verte). Quand le dispositif entre en mode sûr, il clignote (en rouge) toutes les 0,5 sec. Pendant le démarrage (redémarrage ou après une panne de bus KNX), et n'étant pas en mode sûr, elle émet un flash rouge.

### SPÉCIFICATIONS GÉNÉRALES

CONCEPT		DESCRIPTION		
Type de dispositif		Dispositif de contrôle de fonctionnement électrique		
Alimentation KNX	Tension (typique)	29 V DC TBTS		
	Marge de tension	21-31 VDC		
	Consommation maximale	Tension	mA	mW
		29 V DC (typique)	4,5	130,5
24 VDC <sup>1</sup>	10	240		
Type de connexion		Connecteur de bus typique TP1 pour câble rigide de 0,8 mm Ø		
Alimentation externe		Pas nécessaire		
Température de travail		0 .. +55 °C		
Température de stockage		-20 .. +55 °C		
Humidité relative de fonctionnement		5 .. 95 %		
Humidité de stockage		5 .. 95 %		
Caractéristiques complémentaires		Classe B		
Classe de protection		III		
Type de fonctionnement		Fonctionnement continu		
Type d'action du dispositif		Type 1		
Période de sollicitations électriques		Long		
Degré de protection		IP20, milieu propre		
Installation		Dispositif indépendant pour le montage à l'intérieur de cadres électriques, boîte de dérivation et/ou boîtes de mécanisme avec couvercle.		
Intervalles minimums		Pas nécessaires		
Réponse en cas de panne du bus KNX		Récupération des données selon configuration		
Réponse en cas de retour du bus KNX		Récupération des données selon configuration		
Indicateur de marche		La LED de programmation indique le mode de programmation (rouge) et des erreurs de communication (vert).		
Poids		51 g		
Matériau de la carcasse		PC FR V0 libre d'halogènes		

<sup>1</sup> Consommation maximale dans le pire des cas (modèle Fan-In KNX)

## SPÉCIFICATIONS ET CÂBLAGE DES ENTRÉES

CONCEPT	DESCRIPTION
Nombre d'entrées	2
Entrées par commun	2
Tension de travail	3,3 VDC sur le commun
Courant de travail	1 mA @ 3,3 VDC (pour chaque entrée)
Type de contact	Contacts libres de potentiel
Mode de connexion	Bornier à vis (max 0,2 Nm)
Section de câble	0,5-1 mm <sup>2</sup> (IEC) / 26-16 AWG (UL)
Longueur maximale de câblage	30 m
Précision NTC (à 25 °C) <sup>2</sup>	±0,5 °C
Résolution de la température	0,1 °C
Temps maximum de réponse	10 ms

<sup>2</sup> Pour les sondes de température Zennio.

### BRANCHEMENT DES ENTRÉES

N'importe quelle combinaison des accessoires suivants est permise sur les entrées :

#### Sonde de température\*

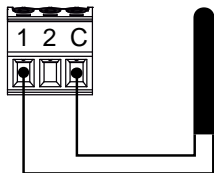

Sonde de température de Zennio.

⚠ La connexion des bornes communes entre différents dispositifs n'est pas permise.

#### Détecteur de mouvement

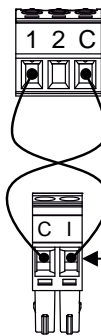

Jusqu'à deux capteurs de mouvement connectés en parallèle sur la même entrée du dispositif

Borne de connexion pour détecteurs de mouvement Zennio

#### Interrupteur/Capteur / Bouton

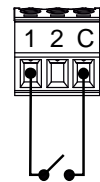

\* La sonde de température peut être de chez Zennio ou une sonde NTC avec sa résistance connue pour trois points de l'intervalle [-55, 150° C].

## SPÉCIFICATIONS ET CONNEXION DU TERMINAL FUJITSU

CONCEPT	DESCRIPTION
Longueur de câble	70 cm approx.
Nombre et section des fils	4 x 28 AWG (0,08 mm <sup>2</sup> )
Pas du connecteur	2 mm
Tension de travail	5-12 VDC
Point de connexion dans l'appareil Fujitsu/General/Hiyasu	Connecteur UART (typiquement CN65)

### CONNEXION À LA MACHINE

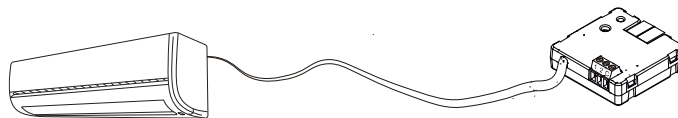

### DIMENSIONS (mm)

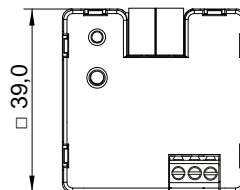
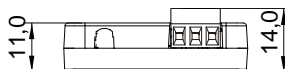

### INSTRUCTIONS DE SÉCURITÉ ET NOTES ADDITIONNELLES

- Le dispositif doit être installé uniquement par des techniciens qualifiés en suivant les règles et normes exigées dans chaque pays.
- Il ne faut pas brancher la tension du réseau ni d'autres tensions externes sur aucun point du bus KNX ; cela pourrait compromettre la sécurité électrique de tout le système KNX. L'installation doit compter avec une isolation suffisante entre la tension du réseau (ou auxiliaire) et le bus KNX ou les conducteurs des autres éléments accessoires qu'il pourrait y avoir.
- Une fois le dispositif installé (dans l'armoire électrique ou une boîte à encastrer), il ne doit pas être accessible depuis l'extérieur.
- Ne pas exposer cet appareil à l'eau (y compris la condensation dans le propre dispositif), ni le couvrir avec des vêtements, papiers ou autre matériel durant son fonctionnement.
- Le symbole DEEE indique que ce produit contient des composants électroniques et doit être éliminé de façon adéquate en suivant les instructions indiquées dans la page <http://www.zennio.com/fr/directive-deee>.
- Ce dispositif inclut un programme avec des licences spécifiques. Pour plus de détails, consulter <https://www.zennio.com/fr/licenses>.